

<b>1 Omschrijving van de onderdelen</b> .....	p. 1
<b>2 Montage van de steunen</b> .....	p. 1
<b>3 Inhaken van de lamellen</b> .....	p. 2
<b>4 Child safety</b> .....	p. 2
<b>5 Gebruikshandleiding</b> .....	p. 2

## 1 Omschrijving van de onderdelen

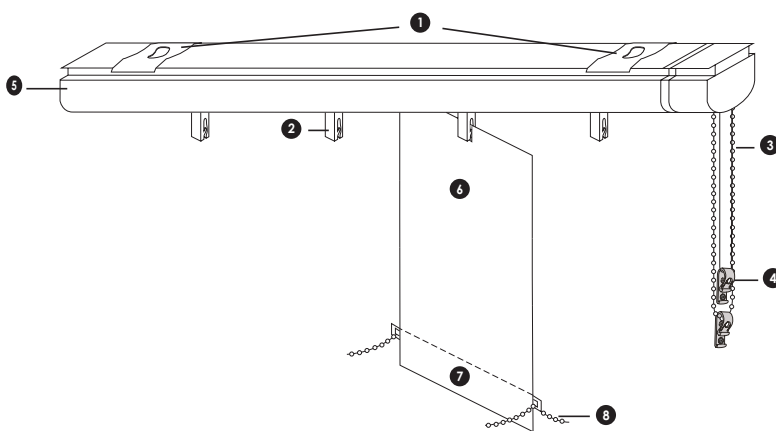

1. Montageclipsen
2. Haak voor lamellen
3. Oriëntatieketting
4. Bedieningskoord (openen en sluiten)
5. Rail
6. Lamel (textiel, pvc of alu)
7. Ballastplaatje (enkel bij textiel-lamellen)
8. Onderketting (enkel bij textiel-lamellen)

## 2 Montage van de steunen

Eerst en vooral tekent u de clips af op het plafond. Zorg ervoor dat de buitenste twee clipsen zich op 5cm van de uiteinden van de rail bevinden. Aan de kant waar het pakket van de lamellen opgevouwen wordt, plaatst u een tweede steun op 25cm van het einde van de rail. De overige clipsen verdeelt u dan op gelijke afstand tussen de uiterste clipsen.

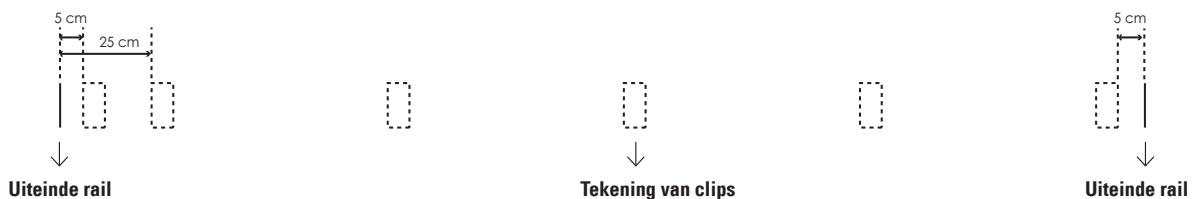

Nu kunnen we overgaan tot het plaatsen van de clipsen op het plafond. U moet er wel rekening mee houden dat deze clipsen mooi in één lijn staan.

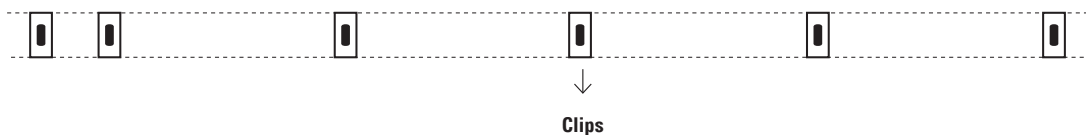

Nu de clipsen op het plafond gemonteerd zijn, kunt u de rail inklikken. Eerst de voorkant, daarna de achterkant van de rail.

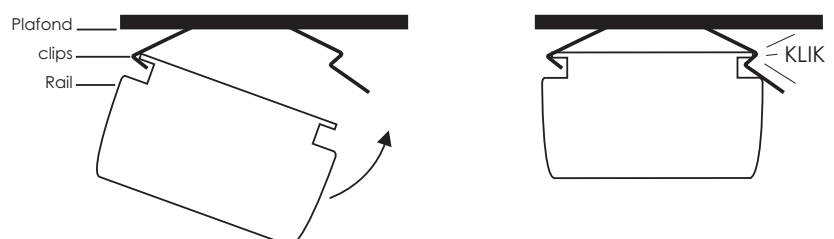

### 3 Inhaken van de lamellen

Nu de rail geplaatst is, kunnen we overgaan tot het ophangen van de lamellen aan de haken van de rail. Met behulp van de bedieningskoord bewegen we de haken over de volledige rail en plaatsen deze zodanig, dat de gleuf van de haak recht voor ons staat. (figuur 1)

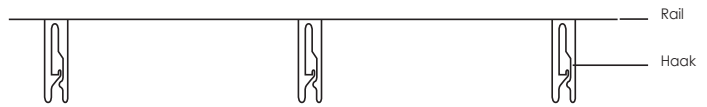

figuur 1

We nemen nu de lamellen en duwen deze in de voorziene haak. (figuur 2)



figuur 2

Als het textiellamellen zijn, moet er nog een ballastplaatje in de lus onderaan de lamel geschoven worden. Wanneer dit gebeurd is, worden de kettingen op de ballastplaatjes geschoven. Bij PVC-lamellen of ALU-lamellen is dit niet nodig. (figuur 3)

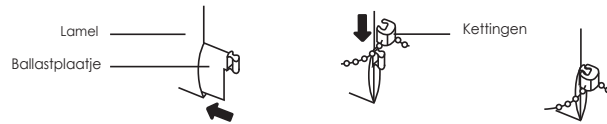

figuur 3

### 4 Child safety

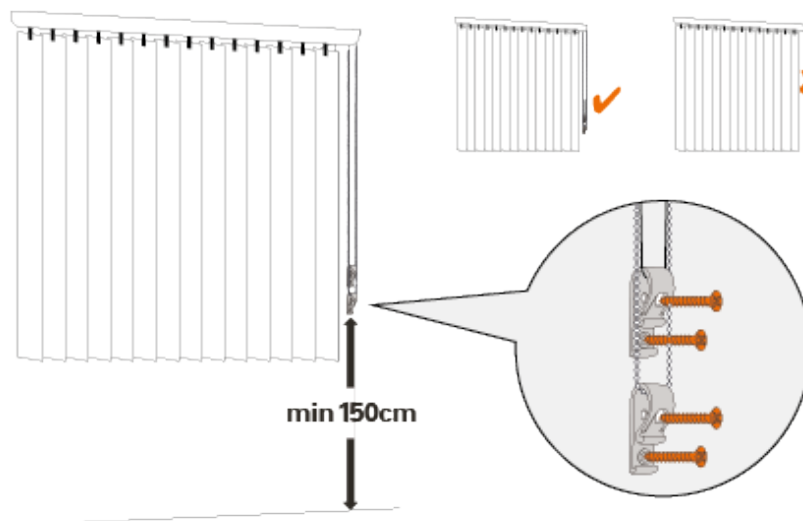

### 5 Gebruikshandleiding

De oriëntatieketting wordt gebruikt om uw lamellen open of dicht te draaien. Door aan deze ketting te trekken, draaien de haken op zich. Door het bedieningskoord schuiven de lamellen naar links of naar rechts.

**Let op!** Wanneer u de lamellen opschuift, zorg er dan voor dat deze niet in gesloten toestand zijn!